



STEEL PRODUCTS CATALOG

Architectural Hardware



IMPORTER & MANUFACTURER

GAMMA

& Co., Ltd.

ガンマー株式会社

〒135-0016 東京都江東区東陽 1-3-4
TEL 03(3649)5351 FAX 03(3649)7920
URL: <http://www.gammaz.com/>
建具工事業 内装仕上工事業
東京都知事(般-28)第103633号



INTERIOR STAIRCASES

鐵骨階段
階段手摺

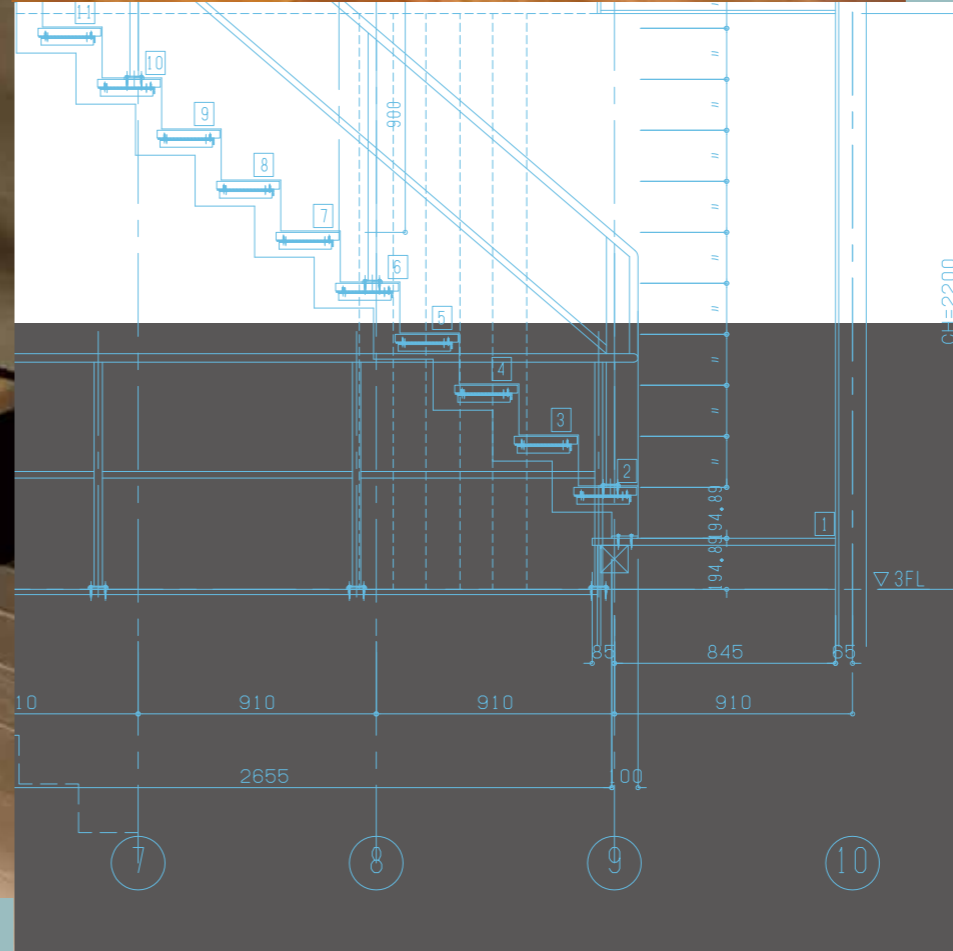
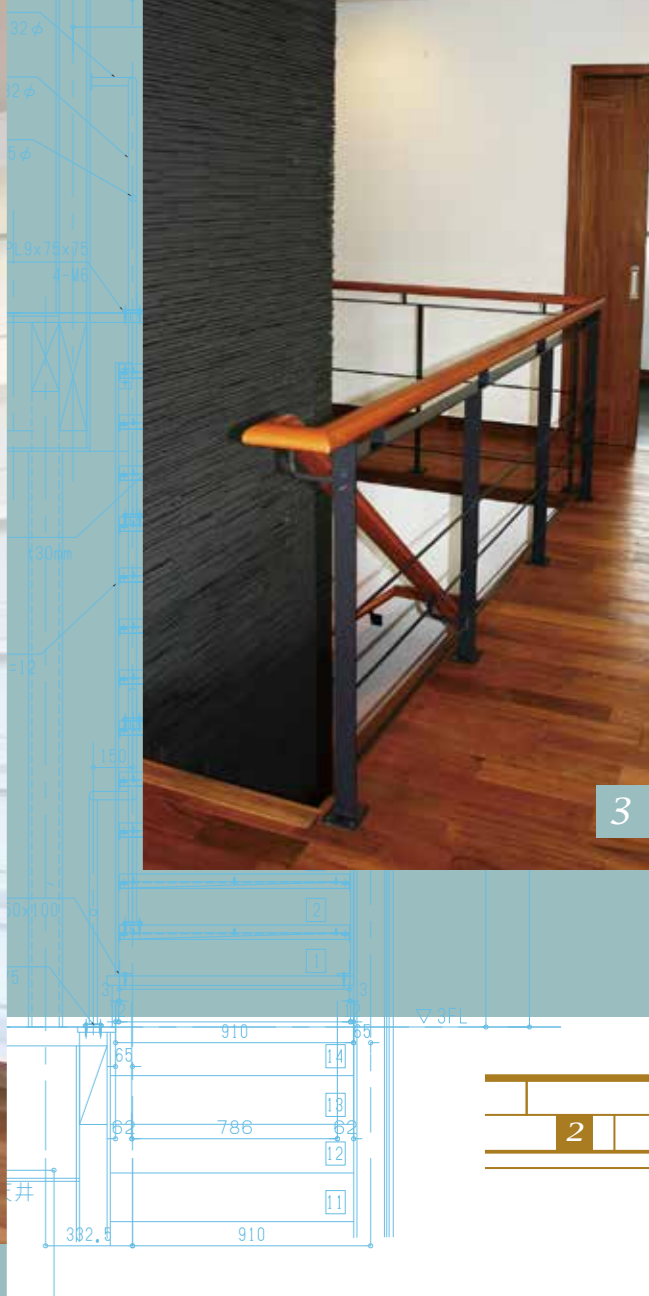

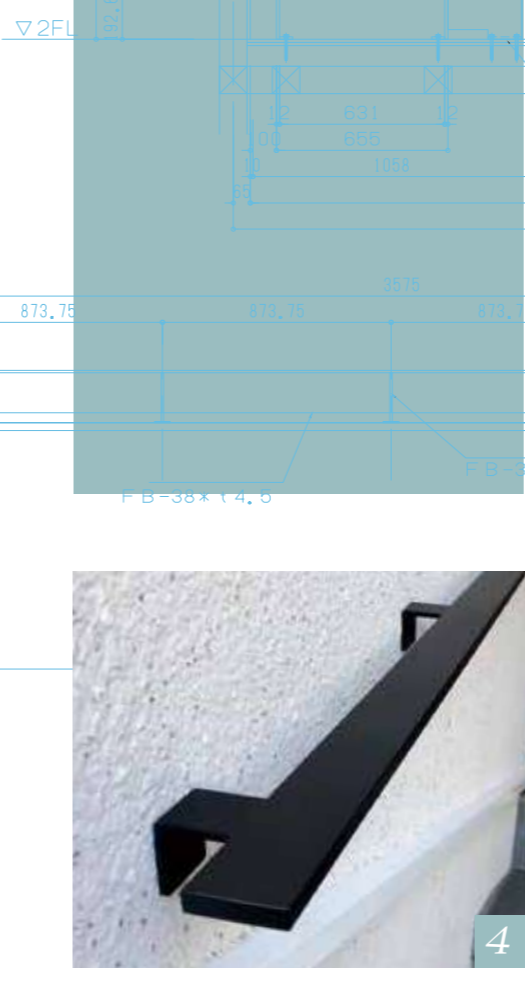
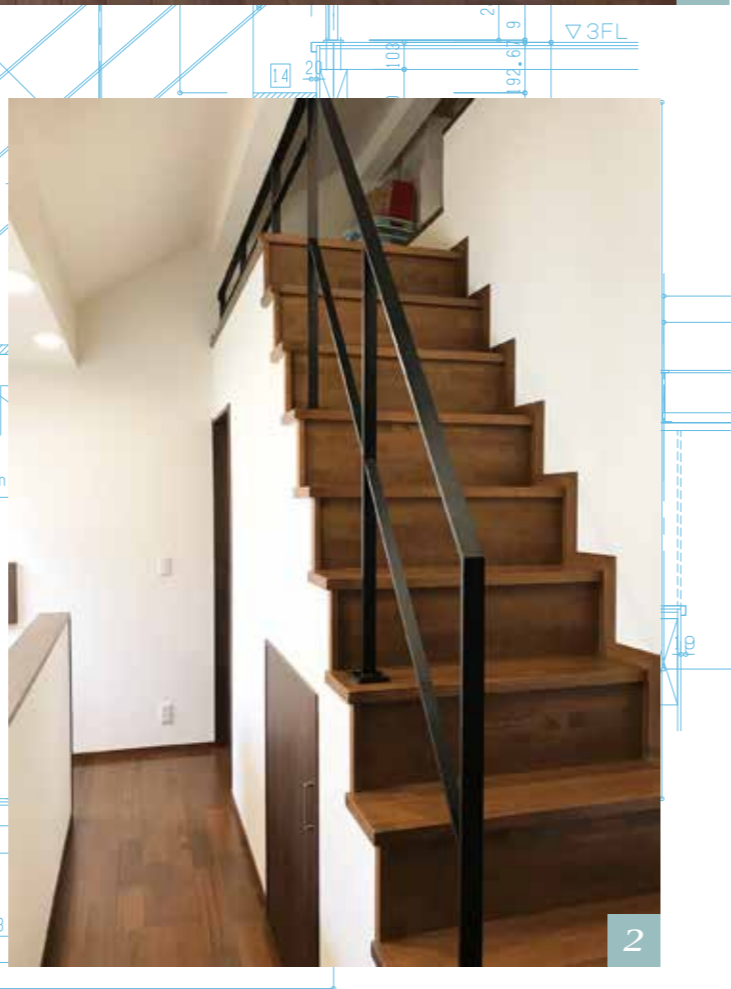
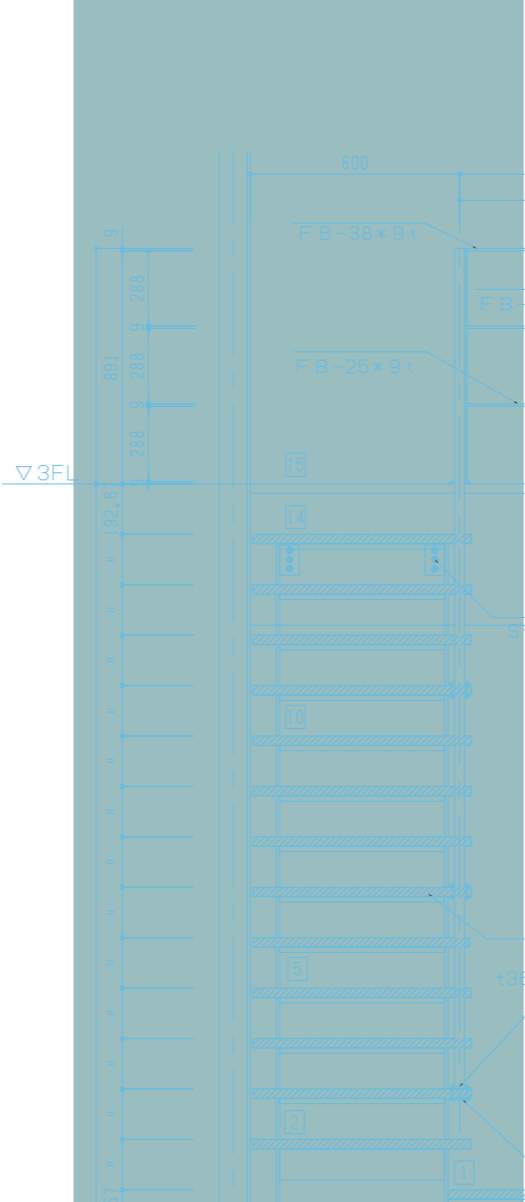

INTERIOR STAIRCASES

鉄骨階段
階段手摺
壁付手摺

INTERIOR STAIRCASES

鐵骨階段
階段手摺
硝子手摺

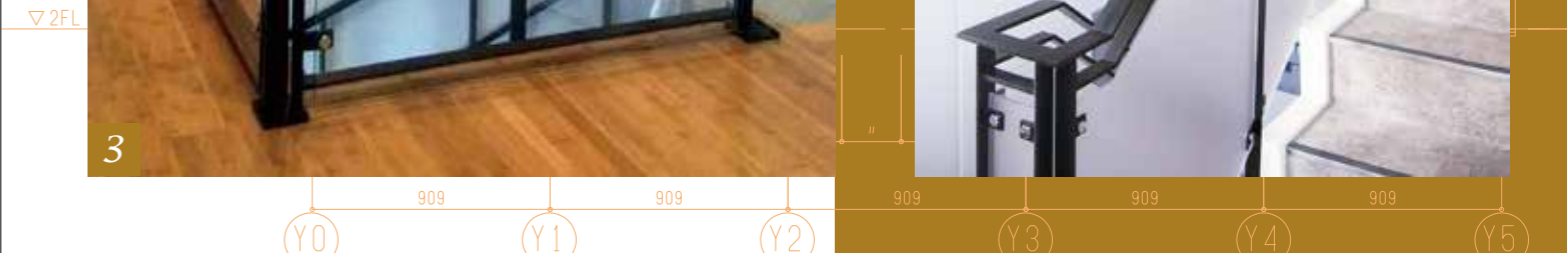
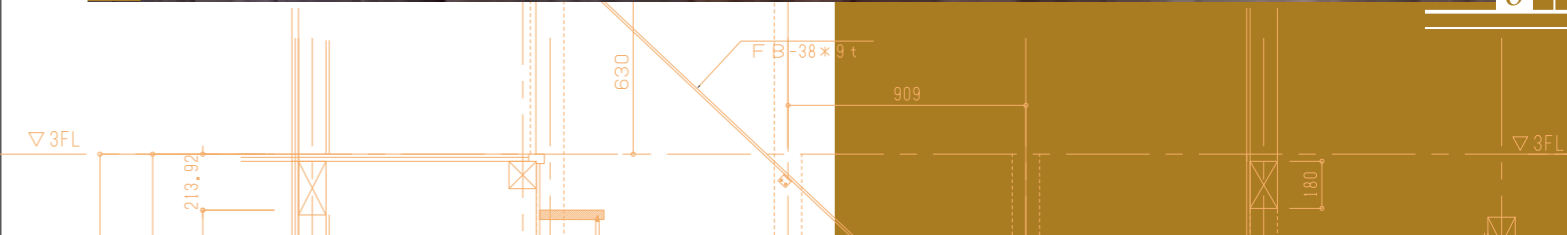

INTERIOR STAIRCASES

螺旋階段
階段手摺

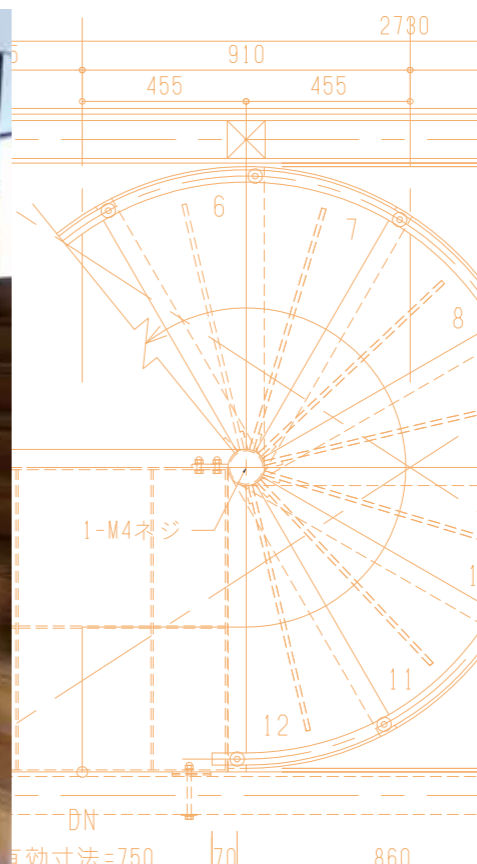
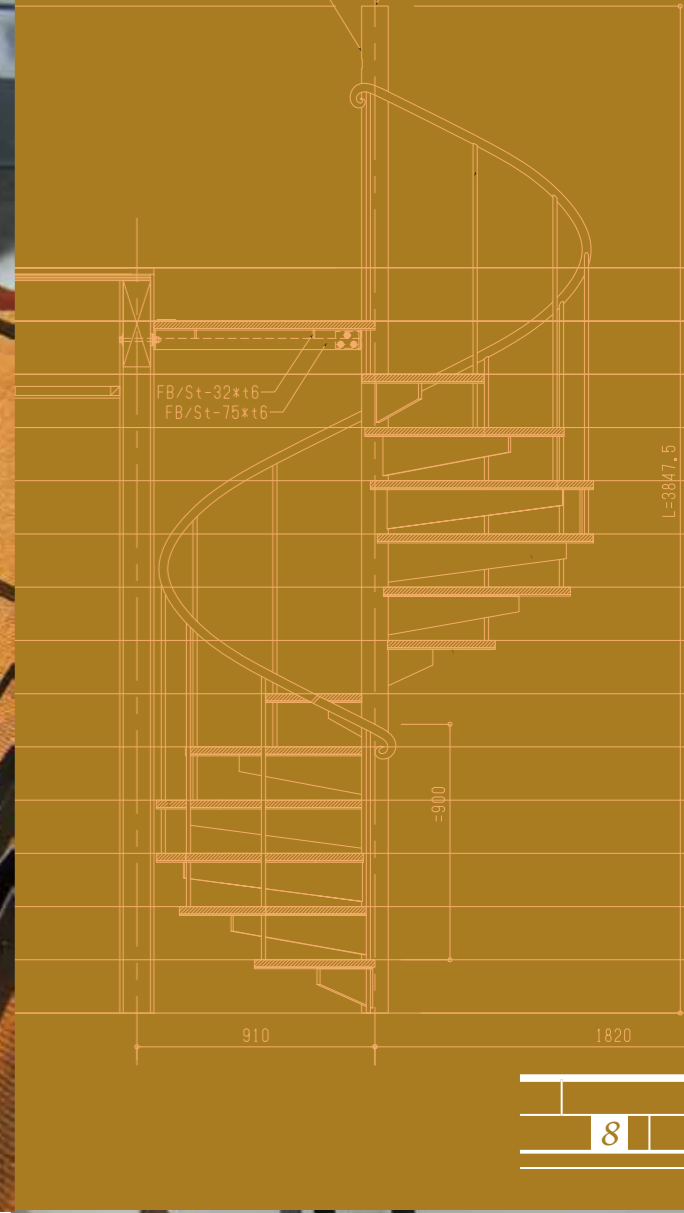

STEEL DOOR

鋼製扉
内倒窓

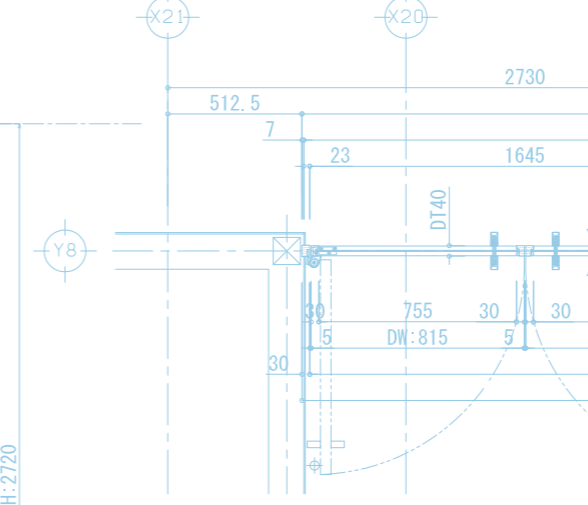

9

10

1

4

3

2

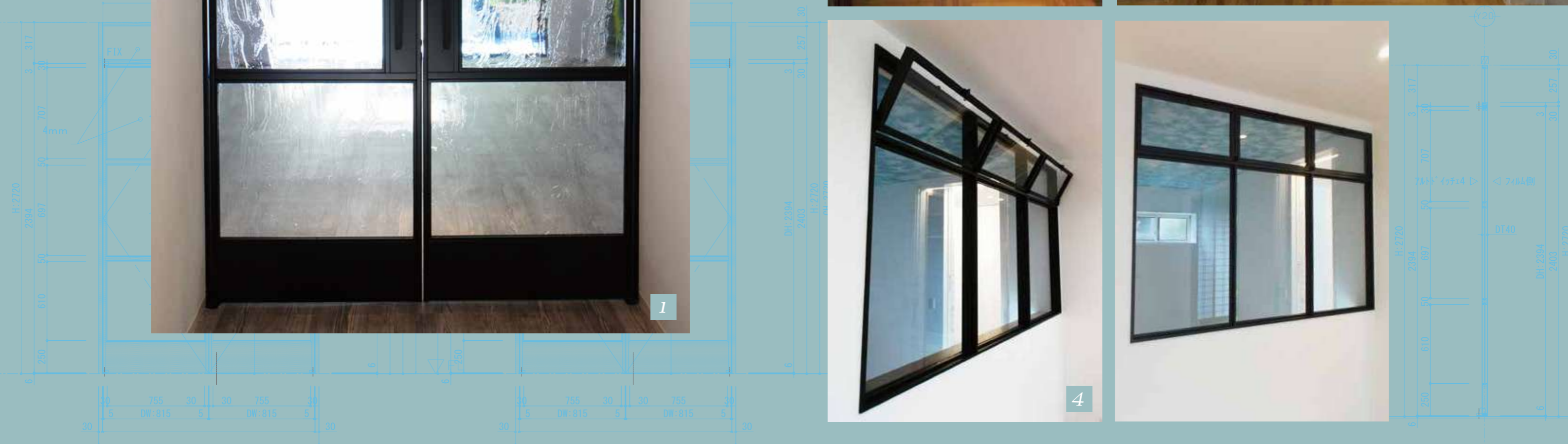

オーダーメイド受付いたします

🏠 お問い合わせ 03-3649-5351

INTERIOR STAIRCASES

鉄骨階段
階段手摺



使用ガラスについて

スチール製品と組み合わせるガラスは通常の透明ガラス・タペストリーガラス（フロストガラス）以外に SAINT-GOBAIN（サンゴバン社）型板ガラスをご用意しております。
取扱いガラスについては、弊社までお問合せ下さい。
◇サンゴバン社・型板ガラス サイズ：1550 mm × 2100 mm
※ガラスの種類によってはテクスチャーが均一ではないものや飛散防止フィルム加工ができない種類があります。

製品のメンテナンスについて

◇普段のお手入れ
汚れが埃がついた時は刷毛や柔らかい布で取り除いてください。
また、汚れがひどい場合には、中性洗剤を使用してふき取ってください。
中性洗剤を使用した場合には、必ず水拭きをしてよく乾燥させて下さい。
◇注意
シンナーや酸性、アルカリ性の洗剤は変色、塗装の剥離を引き起こす恐れがありますので、使用しないでください。

製品の保証について

弊社で取付した製品に関しましては、引渡日より1年間の保証をしております。
万が一、不具合が生じた場合には弊社にて対応させていただきます。
(但し、故意または天災、不可抗力による不具合については保証対象外とさせていただきます。)

※掲載写真色調などは印刷インクや撮影条件により実際の製品の色調と異なる事があります。
※製品は予告無しに、内容その他を変更する場合がございますのでご了承下さい。

